

KITCHEN FRIEND



Manual för installation, användning och skötsel
av Kitchen Friend M-Serien och W-Serien

Innehåll

- 4 Benämningar
- 5 Dimensioner och mått
- 5 Installationssteg
- 6 Demontering
- 6 Montering
- 7 Anslutning av kvarnen till disklådan
- 8 Avloppsanslutningen
- 8 Luftsömbrytaren
- 9 Anslutning till elnätet
- 10 Viktig säkerhetsinformation
- 11 Användarinstruktioner
- 12 Bra att göra
- 12 Dåligt att göra
- 13 Rengöring
- 14 Rensa när något har fastnat



Bästa kund

Gratulerar till ditt köp av en Kitchen Friend matavfallsskvarn. Genom att installera en matavfallsskvarn i diskådan tar du bekvämt, enkelt och miljövänligt hand om hushållets matrester.

En matavfallsskvarn fungerar utmärkt oavsett om du är inkopplad på kommunalt ledningsnät eller har egen avloppsbrunn. Tänk dock på att kontrollera om tillstånd krävs för anslutning till det kommunala ledningsnätet.

Välkommen till ett bekvämt och miljövänligt kök!

Kvalitet

Våra avfallskvarnar är producerade med mycket högt ställda krav gällande säkerhet, material och tillverkningsmetoder. Produkterna är CE märkta och uppfyller kraven för Svensk Standard.

Säkerhet

Läs igenom manualen noga. Matavfallskvarnen innehåller roterande delar och kan vid felaktigt användande orsaka personalt. egendomsskador. **OBS! Stoppa aldrig ner handen i kvarnen utan att först ha kontrollerat att elförsörjningen är urkopplad!** Behöver du plocka upp saker ur kvarnen så använd gärna en kökspincett eller annat lämpligt verktyg.

Installation och delar

Läs igenom hela instruktionen före installation. Vi rekommenderar att installation utförs av fackman men väljer du att installera själv så var noga med att kontrollera belfintligt el- och avloppssystem.



Bild föreställer KF W-serien

Benämningar

- | | |
|--------------------------|---|
| 1. Vaskfläns (rostfritt) | 7. Låsring |
| 2. Gummipackning (x2) | 8. Klämring |
| 3. Fiberpackning | 9. Låsring |
| 4. Låsplatta övre | 10. Anslutning för diskmaskin (pluggad) |
| 5. Låsskruv | 11. Avloppsanslutning |
| 6. Låsplatta undre | 12. Låsfjäder |

Dimensioner och mått

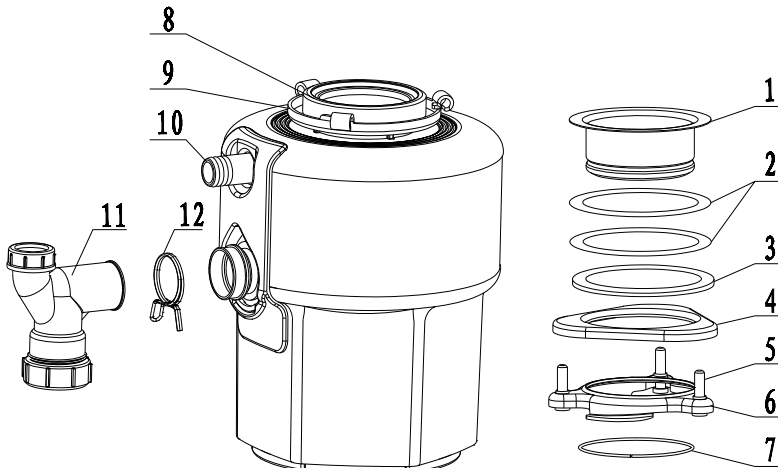
1.Total höjd

2.Avstånd mellan disklådans botten och underkanten på avloppsanslutningen.

3.Avstånd mellan underkant avloppsanslutningen och centrum på utloppshålet.

4.Diameter

5.Avstånd mellan centrumlinje kvarn och centrumlinje avloppsanslutning.

Installationssteg

Läs först igenom alla steg innan arbetet påbörjas.

Avfallskvarnen är testad och färdig för installation när den lämnar fabriken. För ett enkelt montage och ett fullgott resultat, se till att du har nödvändiga verktyg och rördelar innan du startar monteringen.

Anslutningshålet i disklådan ska vara 90 mm för att vaskflänsen ska kunna monteras. Är hålet mindre rekommenderas att du tar kontakt med yrkesmässig installatör.

För att förhindra stillastående vatten samt uppnå korrekt avrinning måste avloppsanslutningen vara placerad lägre än utloppshålet



Demontera befintlig avloppsanslutning i disklåda. För att förhindra läckage pluggas den gamla avrinningsröret från eventuell dubbelanslutning. Vi rekommenderar att ett justerbart rensbart vattenlås används för bästa resultat.

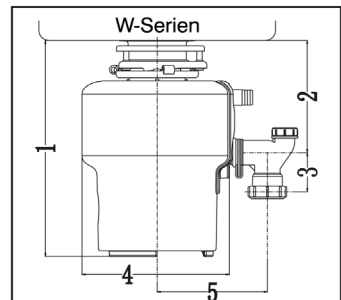
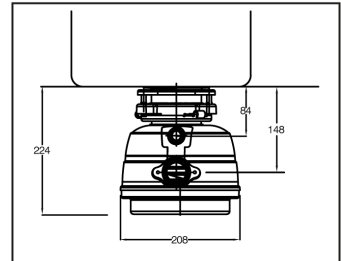
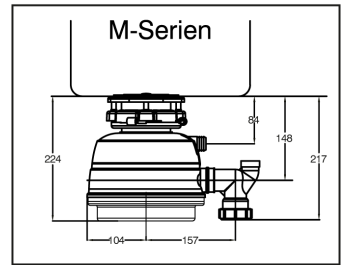

Code	1	2	3	4	5
Size	33.5cm	17.6cm	6.4cm	22.5cm	16.5cm

Demoneri ng

Demontera vaskfläns med tillhörande låsanordning (Fig 3.1) genom att knäppa loss låsringen (2) och lossa de tre skruvarna (1).

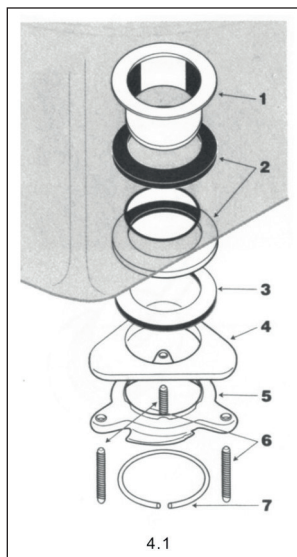
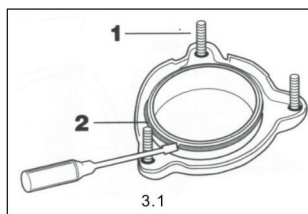

Montering

(Fig 4.1) Placera en av de två gummipackningarna (2) över vaskflänsen (1) och placera dessa i disk-lådans hål. Se till att anslutningen i disk-lådan är väl rengjord och att delarna hamnar centrerat.

Underifrån monteras sedan i tur och ordning gummipackning (2), fiberpackning (3), övre (4) och undre (5) låsplatta samt låsring (7). Se till att låsringen ligger mot det befintliga spåret i vaskflänsen. På den undre låsplattan finns 3 hål. För att enklast kunna fixera kvarnen placeras dessa så att hålen befinner sig något till vänster framifrån sett och en av de tre montageskruvarna pekar mot skåp-öppningen (Fig 4.2). Dra åt de tre skruvarna (6) ordentligt så att hela infästningen sitter jämnt och stadigt mot disk-lådan.

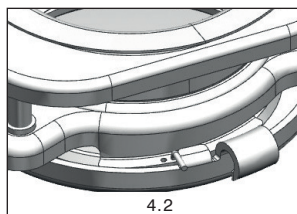

Försäkra dig om att vattenlåset är väl rengjort annars kan detta påverka funktionen på avloppet då kvarnen genererar pumpeffekt. I de fall då diskbänken har två disk-lådor används enklast två vattenlås samt ett Y-rör vid installation. Anpassa rördragningen till den höjd där avloppsanslutningen beräknas hamna.

Önskas anslutning av returvatten från diskmaskin måste håltagning ske. Lägg kvarnen på sidan och slå med en skruvmejsel och hammare ur förslutnings-pluggen (Fig 6.1). Ta bort metallpluggen ur malkammaren genom att vända kvarnen upp och ner. **OBS! Om montage sker på en befintlig installation där diskmaskinen redan är ansluten till ett tidigare vattenlås, finns normalt inget skäl att ansluta diskmaskinens returvatten till kvarnen.**

Sker installation där endast en disklåda används monteras bräddloppsanslutningen antingen på vattenlåset alt med anslutningen på avloppsanslutningen. Installation med backventil rekommenderas i enkelho, detta för att förhindra backspolning till bräddavlopp respektive diskmaskin. (Fig 6.3)

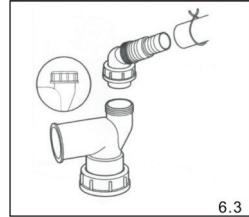
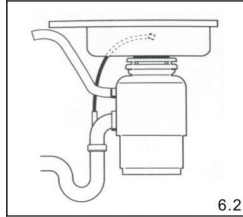
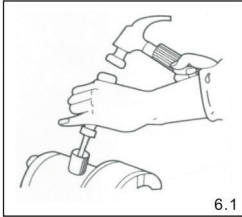

Anslutning av kvarnen till disklådan

Kontrollera att inga lösa föremål finns i malkammaren före anslutning genom att vända kvarnen uppochner. Efter anslutning måste kvarnens reset-knapp vara åtkomlig.

Placera kvarnen enligt Fig 7.1 med de tre fästklamrarna (1) så att de kan spännas över de tre kanterna (2) på den undre låsplattan (3).

Lyft kvarnen så att gummianslutningen ansluter tät mot undre låsplattan och vrid låsringen höger så att klamrarna låser lätt. (Fig 7.2) Kvarnen hänger nu i disklådan av sin egen vikt. Innan låsringen dras åt, använd hammare alt den medföljande insexnyckeln, så justeras kvarnen så att utloppsroret överensstämmer.

Placera det ljuddämpande stänkskyddet i vaskflänsen (Fig 7.3).

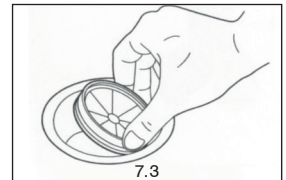
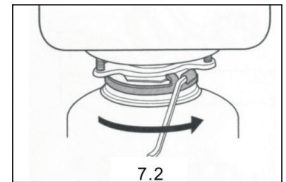
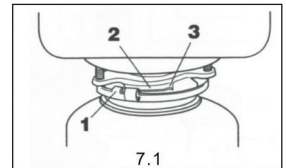

Avloppsanslutningen

Avfallskvarnen är endast avsedd att användas tillsammans med den medföljande avloppsanslutningen samt låsfjädern, användande av andra anslutningar kan orsaka läckage och försämra vibrationsdämpningen. Använd inte rörpasta annat än vid anslutning till disklåda. Använd inte drivning eller rörtape då dessa kan skada kvarnen eller orsaka skada på egendom.

Montera avloppsanslutningen i sitt gummifäste och fäst med låsfjädern.

1. Trä låsfjädern över gummianslutningen på kvarnen, pressa låsfjäders armar mot varandra och för samtidigt in avloppsanslutningen i gummianslutningen. (Fig 8.1)
2. Anpassa avloppsanslutningen mot vattenlåset genom att lossa låsfjädern samtidigt som anpassningen sker. Se till att gummianslutningen inte är utsatt för drag eller vridning.
3. Skruva ihop vattenlåset med avloppsanslutningen, kontrollera att alla gängor är åtdragna.
4. Viktigt! Om du har en dubbelho används två separata vattenlås.

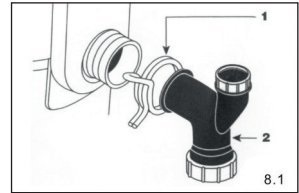

När kvarnen (M3 och M6) är ansluten till disklådan respektive avloppssystemet så ansluts den medföljande separata elektronikboxen. Elektronikboxen monteras på lämpligt ställe (gärna högt upp inne i diskbänkskåpet) och sedan ansluts i följande ordning:

1. Anslutning mellan kvarn och elektronikbox - blå kontakt.
2. Nätanslutning från elektronikbox till elkontakt.
3. Starta kvarnen med fjärrkontrollen.

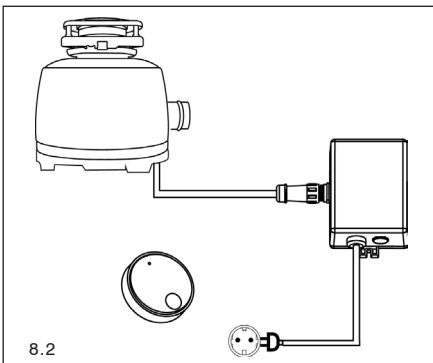

Av/på kontroll

Matavfallskvarnens igångsättande kan manövreras på olika sätt. Det vanligaste är att använda den medföljande av/på knappen till luftströmbrytaren. Alternativt kan en radioströmbrytare eller en fast installerad strömbrytare användas för att kontrollera kvarnens av/på funktion.

Luftströmbrytaren

Matavfallskvarnen har en inbyggd luftströmbrytare som manövreras med den tillhörande av/på knappen. Av/på knappen kan monteras i bänkskivan, innanför en skåpdörr eller i ett lådförstycke. Genom att trycka på knappen skickas en luftimpuls till strömbrytaren som är monterad inne i kvarnen, på detta sätt utesluts eventuell risk för strömöverföring via diskbänken. I samband med installation väljer du mellan krom eller rostfri finish på de synliga delarna, byte sker genom att knäppa av den yttre ringen på knappen. (Fig 9.1).

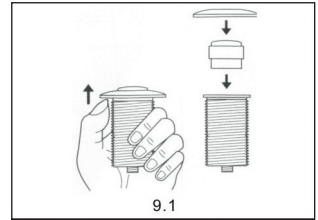

Montering av luftströmbrytaren

1. Borra eller skär ut ett 33 mm stort hål där av/på knappen avses att monteras. Kontrollera så att det finns tillräckligt mycket utrymme på undersidan för att kunna skruva åt låsringen.
2. Skruva av låsringen och tag bort brickan men låt gummipackningen sitta kvar. Montera av/på knappen i hålet och se till att gummipackningen tätar mot underlaget, alternativt kan sillikon användas istället för gummipackningen. Skruva tillbaka de demonterade delarna underifrån och trä sedan slangen över nippeln på av/på knappens undersida. (Fig 9.3)
3. Anpassa slangens längd och montera den så att den inte riskerar att flyttas ur sitt läge. Trä låsmuttern över slangen innan slangen fästs på nippeln och skruva sedan fast låsmuttern. (Fig 9.4)

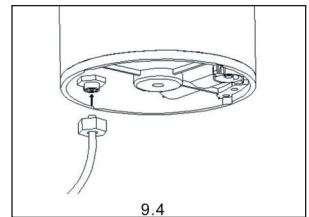
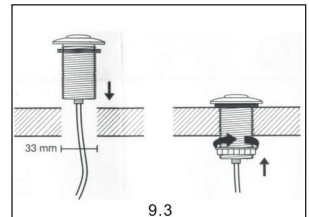

Urkoppling av luftströmbrytaren.

Om fast installation alternativt radioströmbrytare används så kontrolleras av/på funktionen via dessa. Luftströmbrytaren måste då ställas i på läge genom att av/på knappen används en gång. (Fig 9.5).

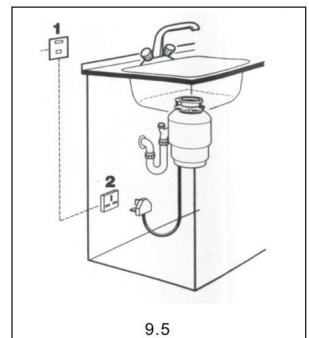

Anslutning till elnätet

Kvarnen ansluts i normalfallet till ett jordat eluttag, kvarnen får under inga omständigheter kopplas till ojordad installation. Är du osäker på installationen eller vilka regler som gäller så rekommenderar vi att du tar kontakt med en elektriker.

Varning! För att undvika olyckor ska kvarnen alltid kopplas bort från elsystemet innan installation, felsökning och service genomförs.

Kontrollera att alla anslutningar är täta.

Kvarnen är nu redo att tas i bruk.

Viktig säkerhetsinformation.

Om kvarnen inte kan manövreras med av/på knappen ber vi dig att kontrollera elanslutningar, automatsäkringarna samt att inget fastnat i kvarnen. Koppla alltid bort kvarnen från elnätet innan rensning av malverket sker!

Matavfallskvarnen är anpassad för matavfall från ett normalt hushåll. Om andra material stoppas i kvarnen kan detta ge upphov till skada på kvarnen, person eller annan utrustning.

Kvarnen får inte köras utan vatten. Använd alltid kallvatten vid malning för att förhindra att fett fastnar i rören.

Barn ska aldrig använda kvarnen utan målsmans överinseende.

Om något av misstag har hamnat i kvarnen eller om något har fastnat används en salladstång eller stekpincett för att avlägsna föremålet.

Stoppa ALDRIG ner handen i kvarnen utan att ha kopplat bort kvarnen från elnätet!

För att minska risken för stänk och eventuella skador ska den medföljande ljuddämpande alltid användas vid malning.

När kvarnen inte används bör korgsilen vara monterad för att förhindra att något av misstag hamnar i kvarnen.

Tänk på brandrisken, lagra inga lättantändliga vätskor i närheten av kvarnen.

Följande får inte stoppas i kvarnen

Mussel och ostronskal, frätande propplösare, glas, porslin, stora ben, metall, plast, fett samt varma vätskor.

Användarinstruktioner

Ta ur korgsilen ur vaskhålet. Korgventilen kan stängas om diskhon ska fyllas. (fig 11.2, 11.3)

Sätt på kallvatten.

Starta kvarnen med av/på knappen. (Fig 11.1)

Mata ner matavfallet genom stänkskyddet av gummi, använd gärna en diskborste.

När malningen är färdig stäng av kvarnen men låt vattnet rinna ytterligare 15 sekunder.

Kitchen Friend M-serien är utrustad med timerfunktion för att förhindra överhettning vilken automatiskt stänger av maskinen.

Kitchen Friend Micro startar omväxlande höger respektive vänster, detta sker på lågvarv. När kvarnen belastas ökar hastigheten till lämplig malhastighet. När belastningen minskar återgår maskinen till lågvarv

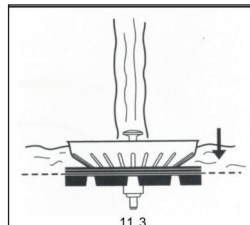
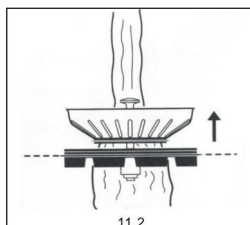
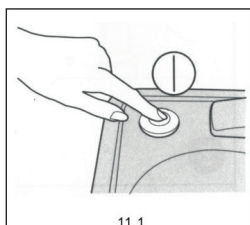

- Kitchen Friend M-serien

Bra att göra...

- Flöda relativt rikligt med vatten vid malning, minst 6 liter/min.
- Mal gärna hårda material så som små ben (kyckling eller motsvarande), mindre fruktkärnor och liknande då detta rengör både kvarnen och rörens insida.
- Koppla alltid bort kvarnen från elnätet innan tänger eller dylikt används för att lossa fastnade föremål.
- Se till att inget finns placerat under kvarnen som kan komma åt automatsåkringen.
- Stäng inte av vattnet och kvarnen förens du hör att malningen avslutats.
- Dela bitarna som avses att malas i mindre bitar, särskilt om det är trådiga strukturer.
- Sätt på vattenflöde och kvarn innan nedmatning av matrester startar då detta sliter onödigt på elmotorn.

Dåligt att göra...

- Använd inte varmt vatten när kvarnen körs då detta löser upp fettmolekyler vilka sedan fastnar längre ner i rören. Varmvatten kan däremot självklart användas när kvarnen inte körs.
- Mal inte stora mängder ägg då detta kan sedimentera i avloppsrören.
- Undvik långfibriga produkter som exempelvis majsblast, kronärtskocka och motsvarande då detta kan orsaka stopp i rör eller kvarn.
- Kvarnen kan inte användas till annat än matrester.
- Häll inte fett eller olja i avloppssystemet då detta sätter igen rören och försämrar funktionen.
- Släng inte mat i onödan!

Rengöring av matavfallskvarnen

Över tid kan fett och matpartiklar ansamlas i malkammaren eller under stänkskyddet, vilket kan orsaka dålig lukt. Kvarnen rengörs med vissa eller alla steg beroende på behov:

- Koppla ur strömmen innan du stoppar ner verktyg eller händer.
- Håll diskmedel över motsvarande två nävar is och kör detta i kvarnen utan att använda rinnande vatten.
- Skär ner en citron i delar för att få en frisk doft.
- Lossa stänkskyddet och tvätta det med en svamp och diskmedel.
- Vid behov använd diskborste, varmt vatten och diskmedel och tvätta malkammarens insida.
- Djuprengöring: Sätt i korgventilen och stäng, fyll halva diskhon med varmt vatten och ca 0,5 dl natriumbikarbonat, starta kvarnen och lossa korgventilen helt. När vattnet tömts ur disklådan håll handen över hålet så att ett vakuum bildas i några sekunder.
- Vid längre driftsuppehåll rekommenderas att kvarnen görs ordentligt ren och att sedan en liten mängd matolja körs i kvarnen för att konservera malsatsen.

Rensa kvarnen när något har fastnat.

Om kvarnen stannar medan malning pågår beror detta troligen på att något har fastnat. För att lossa det som orsakar problemet görs följande:

- Stäng av vattenflöde och kvarnen. Koppla ur strömmen.

- Modell W3: Använd den medföljande insexnyckeln i centrumhålet på kvarnens undersida för att lossa det som har fastnat. Vrid nyckeln två varv åt vardera hållet för att kontrollera att kvarnen löper fritt. (fig 11.4)

- Modell W6: Använd det medföljande losstagningsverktyget alternativt en stor skruvmejsel eller annat verktyg för att lossa det som har fastnat i malkammar-
en. -Plocka upp det som fastnat med exempelvis en grillpincett eller tång. -Låt kvarnen svalna cirka fem minuter om den är varm och tryck sedan på den röda säkringsknappen på kvarnens undersida (fig 11.5).

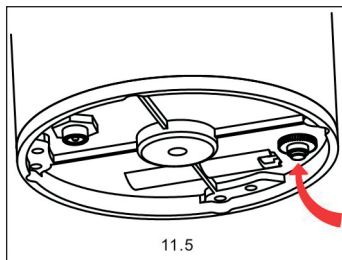
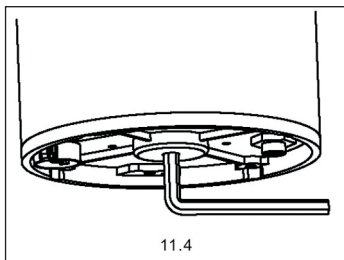

Om kvarnen inte startar kontrollera säkringen i proppskåpet. Om kvarnen fortfarande inte startar kontakta din återförsäljaren. Garantin gäller vid normal användning och mot fabriktionsfel. W6 alarm indikator: "Di.....di.....di" – Maskinen har fastnat pga av för hög belastning eller att något sitter fast. "Didi...didi..." - Maskinen är överhettad och behöver svalna minst en timme. Vid omstart tryck två gånger på startknappen. Om kvarnen inte fungerar som avsett och andra alarm indikationer hörs, vänligen kontakta leverantören.

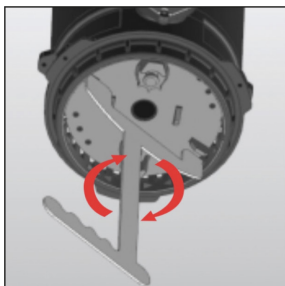
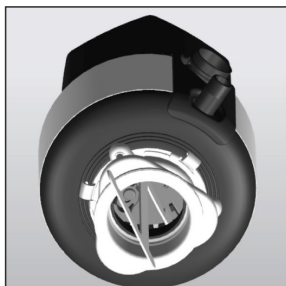

För info besök www.kitchenfriend.se eller maila till service@kitchenfriend.se

KITCHEN
FRIEND

info@kitchenfriend.se
www.kitchenfriend.se

